



## Veiligheidshandboek SIL 2

### Trillingsbewaking Serie HE205



- ATEX / IECEx zone 2/22 en 1/21
- cULus OrdLoc / HazLoc Div 2



Deze handleiding geldt voor sensoren met versie 2.0

# Veiligheidshandboek

## Trillingsbewaking Type HE205

Standaard en ATEX / IECEx

**Uitgave: 2025-12-04**

**Let op!**

Vóór inbedrijfstelling van het product moet het veiligheidshandboek gelezen en begrepen worden.

Alle rechten voorbehouden, ook die van de vertaling.  
Wijzigingen voorbehouden.

Neem bij vragen contact op met de firma:

HAUBER-Elektronik GmbH

Fabrikstraße 6

D-72622 Nürtingen

Germany

Tel.: +49 (0) 7022 / 21750-0

Fax: +49 (0) 7022 / 21750-50

info@hauber-elektronik.de

www.hauber-elektronik.de

## 1 Inhoudsopgave

1	Inhoudsopgave .....	3
2	Toepassingsbereik van het veiligheidshandboek .....	4
3	Toepassingsgebied .....	4
4	Afkortingen en begrippen .....	5
5	Relevante normen .....	5
6	Veiligheidseisen .....	6
7	Projectplanning .....	7
7.1	Veiligheidsfunctie .....	7
7.2	Fail safe state .....	7
7.3	Gebeurtenis- en foutcode .....	8
7.4	Meest voorkomende gebeurtenis- en foutcodes .....	9
7.5	Verlaten van de fail safe state .....	9
7.6	Gebeurtenis- en foutcodetabel .....	10
7.7	Configuration Safe State .....	11
7.8	Beschrijving van de uitval-categorieën .....	11
8	Foutuitsluitingen .....	11
9	Overzicht toepassingsgebieden .....	12
10	Typeplaatjes voorbeelden .....	13
11	Aansluitingen .....	14
12	Montage en installatie .....	15
13	Functiebeschrijving .....	16
13.1	Bedrijfstoestanden .....	16
13.2	Configuratiemodus (alarm- en grenswaarde-instelling) .....	17
13.3	Grenswaarden en vertragingstijden .....	18
14	Gedrag tijdens werking en bij storingen .....	19
15	Zelfdiagnose en herhalingstests .....	19
16	Gebruiksduur .....	19
17	Veiligheidstechnische kengetallen .....	20
18	EU-conformiteitsverklaring .....	21

## **2 Toepassingsbereik van het veiligheidshandboek**

Dit veiligheidshandboek van de trillingsbewaking type HE205 geldt voor de varianten HE205.00, HE205.01 en HE205.02 met de sensor versie 2.0

De functionaliteit van de varianten is identiek. De varianten HE205.02 en HE205.01 hebben bovendien certificeringen en markeringen, die het gebruik in explosiegevaarlijke gebieden toestaan.

## **3 Toepassingsgebied**

De trillingsbewaking type HE205 wordt gebruikt voor de meting en bewaking van de absolute lagertrillingen aan machines volgens de norm DIN ISO 10816. De effectieve waarde van de trillingsnelheid of de trillingsversnelling dient hierbij als meeteenheid.

De trillingsamplitude wordt geanalyseerd in twee van elkaar onafhankelijke kanalen. Het overschrijden van de instelbare trillingsgrenswaarde wordt gesignaleerd op de halfgeleiderschakelaars. Deze kunnen worden gebruikt voor het genereren van een voor- en hoofdalarm. Verder heeft het type HE205 een analoge stroomuitgang. Deze levert een met de trillingsomvang evenredige gelijkstroom van 4...20 mA.

De halfgeleiderschakelaars en de stroomuitgang werden geëvalueerd en in aanmerking genomen bij de bepaling van de veiligheidsfunctie met behulp van de veiligheidstechnische kengetallen conform de normen die zijn gespecificeerd in het hoofdstuk 5.

#### 4 Afkorting en begrippen

SIL	Safety Integrity Level
HFT	Hardware Fault Tolerance
SFF	Safe Failure Fraction
CCF	Common Cause Failures
PFD <sub>avg</sub>	Average Probability of dangerous Failure on Demand
PFH	Probability of a dangerous Failure per Hour
FMEDA	Failure Mode, Effects and Diagnostics Analysis
$\lambda_{sd}$	Rate for safe detected failure
$\lambda_{su}$	Rate for safe undetected failure
$\lambda_{dd}$	Rate for dangerous detected failure
$\lambda_{du}$	Rate for dangerous undetected failure
DC <sub>s</sub>	Diagnostics Coverage of safe failures; $DC_s = \lambda_{sd} / (\lambda_{sd} + \lambda_{su})$
DC <sub>D</sub>	Diagnostics Coverage of dangerous failures; $DC_D = \lambda_{dd} / (\lambda_{dd} + \lambda_{du})$
FIT	Failure In Time; 1 FIT = 1 failure/10h
MTBF	Mean Time Between Failure
MTTF	Mean Time To Failure
MTTR	Mean Time To Repair
CAT	Category according to EN ISO 13849-1:2023

Tab. 1: Afkortingen en begrippen

Meer afkortingen en begrippen staan vermeld in IEC 61508-4.

#### 5 Relevante normen

IEC 61508 Functional safety of electrical/electronic/programmable electronic safety-related systems. (IEC 61508:2010)

ISO 13849-1 Safety of machinery - Safety-related parts of control systems - Part 1: General principles for design (ISO 13849-1:2023); German version EN ISO 13849-1:2023

## 6 Veiligheidseisen

Veiligheidsintegriteitsniveau	Bedrijfsmodus met lage aanvraagfrequentie	Bedrijfsmodus met hoge aanvraagfrequentie
<b>SIL</b>	<b>PFD<sub>avg</sub></b>	<b>PFH</b>
4	$\geq 10^{-5} \dots < 10^{-4}$	$\geq 10^{-9} \dots < 10^{-8}$
3	$\geq 10^{-4} \dots < 10^{-3}$	$\geq 10^{-8} \dots < 10^{-7}$
2	$\geq 10^{-3} \dots < 10^{-2}$	$\geq 10^{-7} \dots < 10^{-6}$
1	$\geq 10^{-2} \dots < 10^{-1}$	$\geq 10^{-6} \dots < 10^{-5}$

Tab. 2: Grenswaarden voor uitval voor een veiligheidsfunctie, afhankelijk van de SIL-klasse (IEC 61508-1, 7.6.2)

Aandeel niet-gevaarlijke voorvallen van uitval	Fouttolerantie van hardware voor veiligheidsgerelateerde subsystemen van type B (IEC 61508-2, 7.4.3)		
	HFT = 0	HFT = 1	HFT = 2
SFF			
< 60 %	niet toegestaan	SIL1	SIL2
60 % ... < 90 %	SIL1	SIL2	SIL3
90 % ... < 99 %	SIL2	SIL3	SIL4
$\geq 99$ %	SIL3	SIL4	-

Tab. 3: Fouttolerantie van hardware, afhankelijk van het aandeel niet-gevaarlijke voorvallen van uitval

De trillingsbewaking type HE205 is ontwikkeld in overeenstemming met IEC-61508. De bewaking werd ontwikkeld als een "high demand system". De bewaking komt overeen met een 1oo1 architectuur met een diagnostische dekking van > 90 %. Diagnostiek wordt permanent en automatisch uitgevoerd tijdens bedrijf en in de startup-phase van de bewaking. De bewaking voldoet aan een safe failure fraction van 90% ... < 99% en vormt dus een sensorsysteem volgens SIL2.

## 7 Projectplanning

### 7.1 Veiligheidsfunctie

Het systeem bevat 3 veiligheidsfuncties:

1. Als de gemeten trillingswaarde de ingestelde grenswaarde voor het vooralarm langer overschrijdt dan de ingestelde vertragingstijd, opent het potentiaalvrije vooralarm halfgeleiderschakelaars (pin 5 en pin 6).
2. Als de gemeten trillingswaarde de ingestelde grenswaarde voor het hoofdalarm langer overschrijdt dan de ingestelde vertragingstijd, opent het potentiaalvrije hoofdalarm halfgeleiderschakelaars (pin 7 en pin 8).
3. De analoge stroomuitgang geeft de gemeten trillingswaarde weer met een interval van 4mA tot 20mA.  
De trillingswaarde is ofwel de trillingsnelheid of de trillingsversnelling, afhankelijk van de uitvoering van de sensor.

#### **OPMERKING**

---

Als de stroomuitgang meer dan 20 mA levert, moet de volgende besturingseenheid de uitschakeling activeren.

---

### 7.2 Fail safe state

In het geval van een gedetecteerde fout die de sensor niet automatisch kan corrigeren, schakelt de sensor over naar de fail safe state. De fail safe state is te herkennen aan het feit dat de volgende 3 punten tegelijkertijd optreden:

1. Alle status-leds zijn geschakeld (rood, geel, groen).
2. Halfgeleiderschakelaars zijn allemaal geopend (zoals in spanningsloze toestand of fouttoestand).
3. De analoge stroomuitgang levert 0 mA.

**7.3 Gebeurtenis- en foutcode**

In de fail safe state geven de 4 LED-circuits de 4 meest recente gebeurtenis- en foutcodes weer.

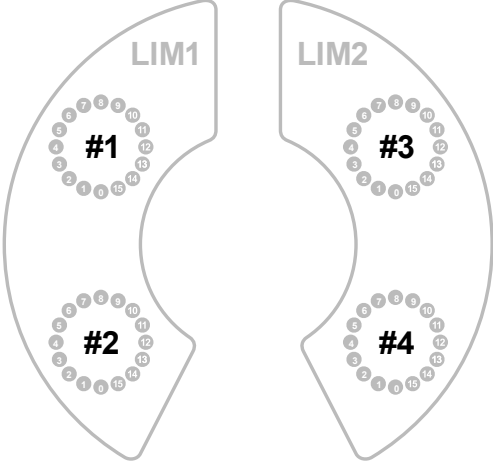
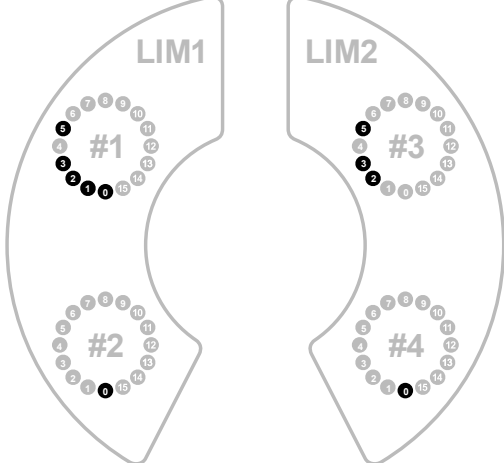
Gebeurtenis- / foutcode volgorde	Typisch beeld gebeurtenis- en foutcode
	
<p>(#1 is de nieuwste en #4 de oudste code)</p>	

**7.4 Meest voorkomende gebeurtenis- en foutcodes**

De gebeurtenis- en foutcodes worden in binaire code weergegeven op de LED-cirkel. Een binaire code van 8 cijfers wordt weergegeven in de LED-cirkel met de cijfers 0 tot 7. Als er een getal oplicht in de LED-cirkel, vertegenwoordigt dit een binaire 1. Als er een getal niet oplicht in de LED-cirkel, vertegenwoordigt dit een binaire 0. In volgende zijn van Veranschaulichung 4 de massalussen gebeurtenis- van foutcodes weergegeven.

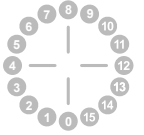
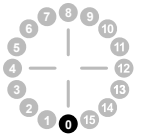
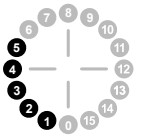
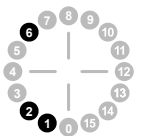
LED-cirkel	Code	Leds								Gebeurtenis / fout
		7	6	5	4	3	2	1	0	
	0x00	0	0	0	0	0	0	0	0	Beginwaarde
	0x01	0	0	0	0	0	0	0	1	Succesvolle start
	0x3E	0	0	1	1	1	1	1	0	Voedingsspanning buiten de specificatie
	0x46	0	1	0	0	0	1	1	0	Terugmeting van de analoge uitgang buiten de tolerantie
Maatregelen voor probleemoplossing en een volledige lijst met foutcodes zijn hierna te vinden.										

**7.5 Verlaten van de fail safe state**

Om de sensor terug te zetten naar zijn normale bedrijfstoestand, moet een powercycle worden uitgevoerd. Hiervoor moet de sensor minstens 1 s spanningsloos zijn.

**7.6 Gebeurtenis- en foutcodetabel**

Voor elke fout is een andere aanbevolen maatregel een powercycle.

LED-cirkel								Beschrijving van de gebeurtenis- en foutcodes	Maatregel
7	6	5	4	3	2	1	0		
0	0	0	0	0	0	0	0	Beginwaarde	-
0	0	0	0	0	0	0	1	Succesvolle start	
<b>Voedingsspanning</b>									
0	0	1	1	1	1	1	0	Voedingsspanning buiten de specificatie	Voedingsspanning controleren
0	0	1	1	1	1	0	1	Interne spanning buiten de de specificatie	
0	1	0	0	0	1	0	1	Interne spanning buiten de de specificatie	
0	0	1	0	1	0	1	0	Meting 1 van de interne spanning mislukt	
0	0	1	0	1	0	1	1	Meting 2 van de interne spanning mislukt	
0	0	1	0	1	1	0	0	Meting 3 van de interne spanning mislukt	
<b>Analoge uitgang</b>									
0	1	0	0	0	1	1	0	Terugmeting van de analoge uitgang buiten de tolerantie	Aansluitingen controleren
0	0	1	0	1	1	1	1	Meting van de bewaking van de analoge uitgang mislukt	
<b>Potentiaalvrije halfgeleiderschakelaar / hex-schakelaar</b>									
0	0	1	1	0	0	0	0	Meting van de bewaking van de potentiaalvrije halfgeleiderschakelaars mislukt	Aansluitingen controleren
0	0	0	0	1	0	1	1	Hex-schakelaars laten defect zien	Hex-schakelaar controleren
<b>Temperatuur</b>									
0	0	1	1	1	1	0	0	Temperatuur buiten de specificatie	Omgevings- en meetkoptemperatuur controleren
0	0	1	0	1	1	0	1	Meting 1 van de temperatuur mislukt	
0	0	1	0	1	1	1	0	Meting 2 van de temperatuur mislukt	
<b>Gegevensopslag</b>									
0	0	1	1	1	0	0	1	Fout bij de gegevensopslag	Geen maatregel nodig
0	0	1	1	1	0	1	0	Fout bij de gegevensopslag	
Neem voor alle verdere foutcodes contact op met de fabrikant.									

## 7.7 Configuration Safe State

De exploitant kan de sensor in de configuratiemodus zetten zoals beschreven in de bedieningshandleiding. Een sensor in configuratiemodus mag niet als veilig worden beschouwd. Pas nadat de configuratie is opgeslagen en de sensor in normaal bedrijf is, werken de veiligheidsfuncties volgens de specificatie. Het meetsignaal wordt pas opnieuw gevalideerd nadat de Configuration Safe-modus is verlaten en voldoet aan de eisen voor de veiligheidsfunctie.

## 7.8 Beschrijving van de uitval-categorieën









Om het uitvalgedrag van de trillingsbewaking te beoordelen, werden de volgende definities voor het uitvallen van het apparaat in beschouwing genomen:

- Fail-safe state  
Het systeem reageert op een foutstatus door over te schakelen naar een veilige toestand. (fail safe state)
- Safe failure ( $\lambda_{sd} + \lambda_{su}$ )  
Een niet-gevaarlijk uitvallen (S) treedt op wanneer het meetsysteem overschakelt naar de gedefinieerde veilige toestand of naar de foutmodus zonder een aanvraag van het proces.
- Dangerous failure ( $\lambda_{dd} + \lambda_{du}$ )  
Een gevaarlijke uitvallen (D) treedt over het algemeen op wanneer het meetsysteem in een gevaarlijke of niet-werkende toestand wordt gebracht.
- Dangerous detected failure ( $\lambda_{dd}$ )  
Een gevaarlijk ontdekt uitvallen (dangerous detected failure) treedt op wanneer het meetsysteem overschakelt naar de gedefinieerde veilige toestand of naar de foutmodus bij een aanvraag van het proces.
- Dangerous undetected failure ( $\lambda_{du}$ ):  
Een gevaarlijk onopgemerkt uitvallen (dangerous undetected failure) treedt op wanneer het meetsysteem niet overschakelt naar de gedefinieerde veilige toestand of naar de foutmodus bij een aanvraag van het proces.
- Definitie foutmodus:  
De foutmodus komt overeen met de alarm-bedrijfstoestand van de halfgeleiderschakelaars.

## 8 Foutuitsluitingen

1. De stekkerverbinding met meerdere pins is gekozen in overeenstemming met ISO 13849-2 (tabel D.7) om kortsluiting tussen twee willekeurig naast elkaar gelegen stekkerpennen uit te sluiten.

## 9 Overzicht toepassingsgebieden

Codering		HE205.00.xx.xx.xx.00.xxx	HE205.00.xx.xx.xx.01.xxx	HE205.02.xx.xx.xx.00.xxx	HE205.02.xx.xx.xx.01.xxx	HE205.01.xx.xx.xx.00.xxx	HE205.01.xx.xx.xx.02.xxx
Aansluiting	M12 stekker	x		x			
	Geïntegreerde kabel		x		x	x	x
Meetkoptemperatuur $T_M$ Omgevingstemperatuur $T_A$	$-40\text{ °C} \leq T_M \leq 85\text{ °C}$ $-40\text{ °C} \leq T_A \leq 60\text{ °C}$	x		x		x	
	Beperking voor het toepassingsgebied cULus: $-30\text{ °C} \leq T_M \leq 80\text{ °C}$ $-30\text{ °C} \leq T_A \leq 60\text{ °C}$			x	x		
	$-20\text{ °C} \leq T_M \leq 125\text{ °C}$ $-20\text{ °C} \leq T_A \leq 60\text{ °C}$						x
Standaard	<b>CE IEC</b>		x	x	x	x	x
	 Proc. Cont. Eq. Ord. Loc E507077		x	x	x	x	
Ex zone 2 en 22	 II 3G Ex ec IIC T4 Gc II 3D Ex tc IIIC 135°C Dc	UL 21 ATEX 2570 X;			x	x	
	 Ex ec IIC T4 Gc Ex tc IIIC 135°C Dc	IECEx ULD 20.0022 Issue 0X; UL-BR 21.1250X			x	x	
	 Ex ec IIC T4 Gc Ex tc IIIC T135°C DC	23-AV4BO-0275X 23-AV4BO-0276X			x	x	
	 Proc. Cont. Eq. Haz. Loc. Class I, Division 2, Groups A, B, C and D, T4 E516625 Class II, Division 2 Groups F and G, T4				x	x	
	<b>CCC</b> Ex nA IIC T4 Gc Ex tD A22 IP66/67 T135°C	No: 2021122315114599			x	x	
Ex zone 1 en 21	 II 2G Ex db IIC T4 Gb II 2D Ex tb IIIC 135°C Db	UL 20 ATEX 2421 X;				x	x
	 Ex db IIC T4 Gb Ex tb IIIC 135°C Db	IECEx ULD 20.0022 Issue 0X; UL-BR 21.1250X				x	x
	 Ex db IIC T4 Gb Ex tb IIIC T135°C Db	23-AV4BO-0277X 23-AV4BO-0278X				x	x
	<b>CCC</b> Ex d IIC T4 Gb Ex tD A21 IP66/67 T135°C	No: 2021122315114599				x	x

# 10 Typeplaatjes voorbeelden

## Variant 1 - HE205.00.xx.xx.xx.xxx

<b>HE HAUBER</b> ELEKTRONIK Type: HE205.00.xx.xx.xx.xxx Item-no.: 12345 Ver.: 2.0 Serial-no.: 123456 / 2025 Measuring range: 0...xxx mm/s, x-rms Frequency range: xx...xxxx Hz -xx °C ≤ T-amb ≤ +xx °C	MADE IN GERMANY 	IEC 	UL US LISTED E507877 Proc. Conf. Eq. Ord. Loc.	18...27 V DC / ≤ 100 mA IP 66/67 Type 4x Enclosure	Manufacturer: HAUBER-Elektronik GmbH Fabrikstraße 6 72622 Nürtingen Germany  www.hauber-elektronik.de

## Variant 2 - HE205.02.xx.xx.xx.xxx

<b>HE HAUBER</b> ELEKTRONIK Type: HE205.01.xx.xx.xx.xxx Item-no.: 12345 Ver.: 2.0 Serial-no.: 123456 / 2025 Measuring range: 0...xxx mm/s, x-rms Frequency range: xx...xxxx Hz -xx °C ≤ T-amb ≤ +xx °C	MADE IN GERMANY 	IECEx 	Ex II 2D Ex db IIC T4 Gc II 2D Ex db IIC T135°C Db UL 20 ATEX 2421X IECEx ULD 20.0022X UL-CER 21.1250X UL22URKEX2479X	18...27 V DC / ≤ 100 mA IP 66/67 Type 4x Enclosure	Manufacturer: HAUBER-Elektronik GmbH Fabrikstraße 6 72622 Nürtingen Germany  www.hauber-elektronik.de
	 	IECEx 0539	KCS 한국산업기술안전연구소 인증번호: KA-190-00774 KA-190-00774 KA-190-00774 인증범위: T4 Gc, T135°C Db 안전사항: 폭발위험도 2등급 안전인증대상소		

## Variant 3 - HE205.01.xx.xx.xx.xxx

<b>HE HAUBER</b> ELEKTRONIK Type: HE205.02.xx.xx.xx.xxx Item-no.: 12345 Ver.: 2.0 Serial-no.: 123456 / 2025 Measuring range: 0...xxx mm/s, x-rms Frequency range: xx...xxxx Hz -xx °C ≤ T-amb ≤ +xx °C	MADE IN GERMANY 	IECEx 	Ex II 3G Ex db IIC T4 Gc II 3D Ex db IIC T135°C Dc UL 21 ATEX 2570X IECEx ULD 20.0022X UL-CER 21.1250X UL22URKEX2480X	18...27 V DC / ≤ 100 mA IP 66/67 Type 4x Enclosure	Manufacturer: HAUBER-Elektronik GmbH Fabrikstraße 6 72622 Nürtingen Germany  www.hauber-elektronik.de
	 	UL US LISTED E516625 Proc. Conf. Eq. Class I, Div 2, Groups A, B, Group D1, T4 Class II, Div 2, Groups F and G, T4 Class III	KCS 한국산업기술안전연구소 인증번호: KA-190-00774 KA-190-00774 KA-190-00774 인증범위: T4 Gc, T135°C Db 안전사항: 폭발위험도 2등급 안전인증대상소		

## 11 Aansluitingen

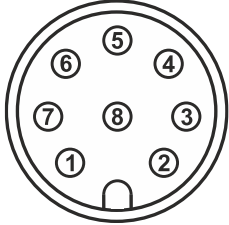
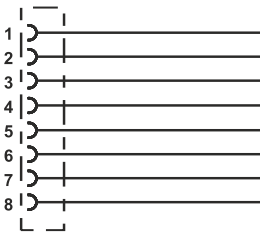
Variant:	M12 stekker	
	Pin 1:	24 V DC
	Pin 2:	GND
	Pin 3:	4 ... 20 mA uitgangssignaal
	Pin 4:	NC (niet aangesloten)
	Pin 5:	Potentiaalvrije halfgeleider- schakelaar 1 +
	Pin 6:	Potentiaalvrije halfgeleider- schakelaar 1 -
	Pin 7:	Potentiaalvrije halfgeleider- schakelaar 2 +
	Pin 8:	Potentiaalvrije halfgeleider- schakelaar 2 -
Variant:	Geïntegreerde kabel	
	Pin 1:	Wit 24 V DC
	Pin 2:	Bruin GND
	Pin 3:	Groen 4 ... 20 mA uitgangssignaal
	Pin 4:	Geel NC (niet aangesloten)
	Pin 5:	Grijs Potentiaalvrije halfgeleider- schakelaar 1 +
	Pin 6:	Roze Potentiaalvrije halfgeleider- schakelaar 1 -
	Pin 7:	Blauw Potentiaalvrije halfgeleider- schakelaar 2 +
	Pin 8:	Rood Potentiaalvrije halfgeleider- schakelaar 2 -

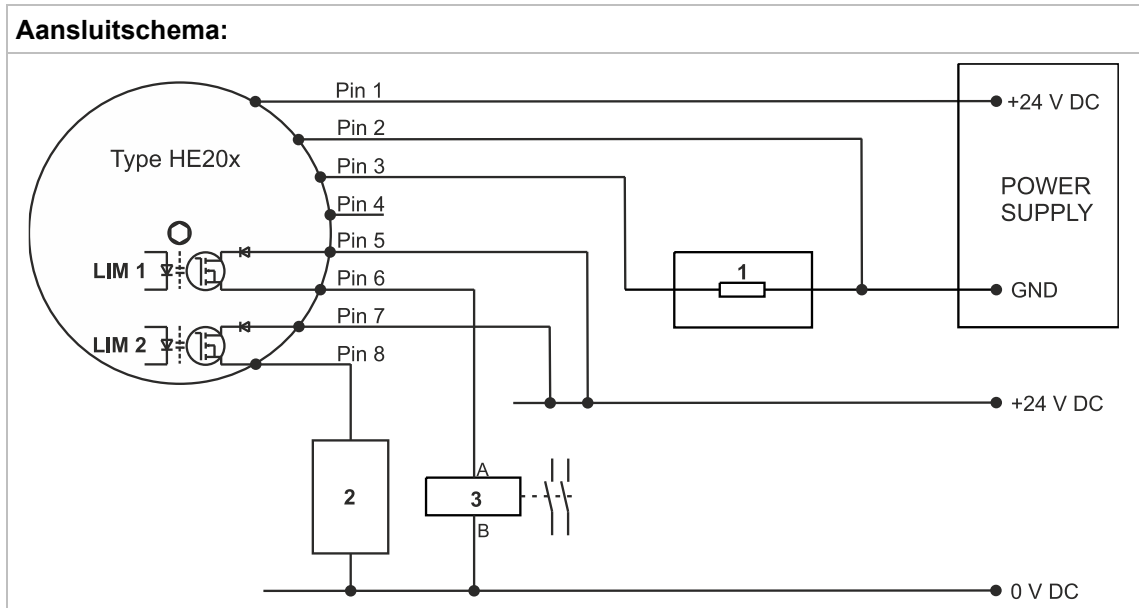

Afb. 1: Aansluitschema

- LIM 1 Potentiaalvrije halfgeleiderschakelaar 1 (unidirectioneel, Pin 5: + , pin 6: -)
- LIM 2 Potentiaalvrije halfgeleiderschakelaar 2 (unidirectioneel, Pin 7: + , pin 8: -)
- 1 Analoge ingang (4-20mA) van een evaluatie-eenheid (bijv. Safety Controller, PLC, ...)
- 2 Toepassingsvoorbeeld: Digitale ingang (I/O) van een Safety Controller
- 3 Toepassingsvoorbeeld: Veiligheidsrelais



De potentiaalvrije halfgeleiderschakelaars LIM1 1 en LIM 2 blokkeren in de alarmtoestand resp. spanningsloze toestand ("geopend").



Als de stroomuitgang niet nodig is, moet Pin3 worden verbonden met GND.

## 12 Montage en installatie

De montage- en installatie-instructies in de gebruikshandleiding moeten in acht worden genomen. De grenswaarden moeten hierbij zo worden ingesteld dat de veiligheidsfunctie in werking treedt voordat de installatie beschadigd raakt.

In de veilige modus moet de sensor worden gevoed door een SELV-voeding.

### 13 Functiebeschrijving



In een explosieve atmosfeer mag de trillingsbewaking HE205 alleen in de spanningsvrije toestand worden geopend.

Het type HE205 wordt gebruikt ter bewaking van de trillingsversnelling. Bij een versnellingswaarde onder of boven het instelbare vensterbereik wordt een alarm geactiveerd. De trillingsbewaking bevat twee van elkaar onafhankelijke kanalen, LIM1 en LIM2. Op LIM1 wordt de onderste grenswaarde en op LIM2 de bovenste grenswaarde van het vensterbereik ingesteld (zie diagram). Verder heeft het type HE205 een analoge stroomuitgang. Deze levert een met de trillingsomvang evenredige gelijkstroom van 4...20 mA.

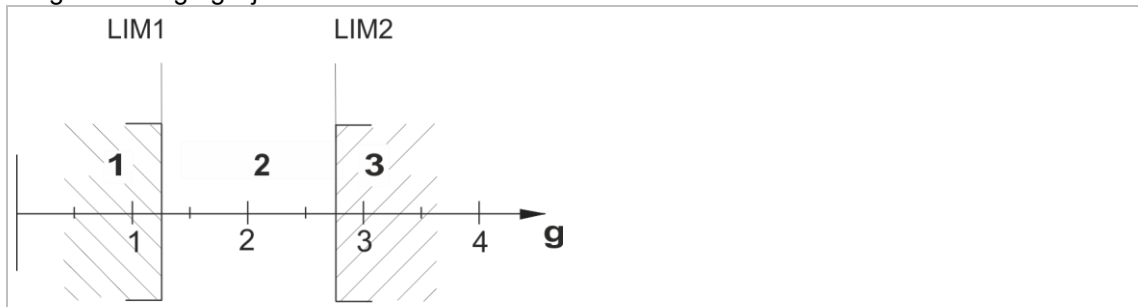

Afb. 2: Windowfunctie

- 1 Alarm bij overschrijding van LIM1
- 2 Vensterbereik
- 3 Alarm bij overschrijding van LIM2

#### 13.1 Bedrijfstoestanden

Bedrijfstoe-stand	Meetwaarde	Halfgeleider-schakelaar	Status leds	LED circuits
OK	$\leq$ grenswaarde	Gesloten	Groen	Geaccepteerde instelling (permanent ingeschakeld)
WARNING	$>$ grenswaarde, vertragingstijd loopt	Gesloten	Groen + geel	Geaccepteerde instelling (permanent ingeschakeld)
ALARM	$>$ grenswaarde, vertragingstijd afgelopen	Open	Rood	Geaccepteerde instelling (permanent ingeschakeld)
Fail safe state	0 mA	Open	Rood + geel + groen	Gebeurtenis- en foutcodes (permanent aan)
Configuratiemodus (Config Safe State)	0 mA	ongedefinieerd	ongedefinieerd	niet geaccepteerde instelling (knipperend)
Spanningsvrij	0 mA	Open	Alle leds uit	alle leds uit

Tab. 4: Bedrijfstoestanden

## 13.2 Configuratiemodus (alarm- en grenswaarde-instelling)



Gedurende de tijd dat de sensor zich in de configuratiemodus bevindt, zijn de veiligheidsfuncties uitgeschakeld.

Door kort bedienen van de "Save config"-knop wordt de actuele configuratie gevisualiseerd door de leds rond de HEX-schakelaar.

De grenswaarden en vertragingstijden worden afgesteld met de betreffende HEX-schakelaar. Zodra een schakelaarpositie wordt gewijzigd, beginnen alle leds te knipperen. Om de configuratie op te slaan, houdt u de "**Save Config**"-knop drie seconden ingedrukt. De overname van de configuratie wordt gesignaleerd door permanent branden van de leds in positie van de gekozen HEX-schakelaar.

De overname van de configuratie is alleen dan mogelijk indien  $LIM1 \leq LIM2$  is.

Na vijf minuten gaan de leds automatisch uit.

**13.3 Grenswaarden en vertragingstijden**

De **SET-draaischakelaar** heeft 16 posities, die de grenswaarde van een alarm weergeven. Het meetbereik van de trillingsbewaking is onderverdeeld in 16 lineair oplopende stappen.

Over het algemeen geldt:  $Grenzwert = \frac{Messbereich\ Obergrenze}{16} \times SET\ Position$

**Voorbeeld:** Grenswaarde-instelling

Meetbereik: 0...4 g  
 SET-draaischakelaar pos.: 8 (9)  
 Grenswaarde: 2 g (2,25 g)

SET-positie ↓	Grenswaarden (g)					
	Meet-bereik → 0..1 g	0..2 g	0..4 g	0..6 g	0..8 g	0..10 g
0	0	0	0	0	0	0
1	0,063	0,125	0,25	0,375	0,5	0,625
2	0,125	0,25	0,5	0,75	1	1,25
3	0,188	0,375	0,75	1,125	1,5	1,875
4	0,25	0,5	1	1,5	2	2,5
5	0,313	0,625	1,25	1,875	2,5	3,125
6	0,375	0,75	1,5	2,25	3	3,75
7	0,438	0,875	1,75	2,625	3,5	4,375
8	0,5	1	2	3	4	5
9	0,563	1,125	2,25	3,375	4,5	5,625
10	0,625	1,25	2,5	3,75	5	6,25
11	0,688	1,375	2,75	4,125	5,5	6,875
12	0,75	1,5	3	4,5	6	7,5
13	0,813	1,625	3,25	4,875	6,5	8,125
14	0,875	1,75	3,5	5,25	7	8,75
15	0,938	1,875	3,75	5,625	7,5	9,375

Tab. 5: Grenswaarden

**Vertragingstijden**

TIME-positie	0	1	2	3	4	5	6	7	8	9	10	11	12	13	14	15
Vertra-gingstijd (sec.)	0	1	2	3	4	5	7,5	10	12,5	15	17,5	20	25	30	45	60

Tab. 6: Vertragingstijden

## **14 Gedrag tijdens werking en bij storingen**

De instelementen of apparaatparameters mogen niet worden gewijzigd tijdens de werking. Als de instelementen of apparaatparameters tijdens bedrijf worden gewijzigd, moet de veiligheid van de installatie door de exploitant worden gegarandeerd! Fouten die optreden worden beschreven in de foutentabel in de gebruikshandleiding. Als er fouten worden gedetecteerd, moet de hele trillingsbewaking buiten bedrijf worden gesteld en moet het proces door andere maatregelen in een veilige toestand worden gehouden. De vervanging van de trillingsbewaking wordt beschreven in de gebruikshandleiding.

## **15 Zelfdiagnose en herhalingstests**

De sensor beschikt over een reeks zelfdiagnostische maatregelen. Deze zijn onderverdeeld in 2 categorieën:

1. Startup-diagnostiek:

Deze tests worden alleen uitgevoerd in de startup-phase van de sensor. Hier worden onder andere hardwarekritische paden getest die tijdens bedrijf niet meer kunnen worden uitgeschakeld. Een van deze kritieke tests is de diagnose van de schakeluitgangen voor het vooralarm en het hoofdalarm. Om de functionaliteit van de schakeluitgangen tijdens de levensduur van het product te garanderen, moet de installatie-exploitant ervoor zorgen dat de trillingsbewaking elk jaar een powercycle uitvoert.

2. Cyclische bewaking:

De cyclische bewaking verloopt volledig automatisch en garandeert dat alle tests voor een diagnostic coverage van >90% binnen 12 uur worden uitgevoerd en geanalyseerd.

## **16 Gebruiksduur**

De gebruiksduur van het meetsysteem is 10 jaar.

**17 Veiligheidstechnische kengetallen**

Failure category	Failure rate (FIT)
Σλ Safe / Fail Safe Detected (λSD)	600
Σλ Dangerous / Fail Dangerous Detected (λDD)	350
Σλ no part	80
Σλ Total	1030
Σλ Dangerous Detected / Fail Dangerous Detected (λDD)	350
Σλ Dangerous Undetected / Fail Dangerous Undetected (λDU)	15

SFF (type B) SF	93,24%
SIL	2
Performance Level	D
Category	2
PFD	$9,2463 \cdot 10^{-4}$
PFH	$< 2 \cdot 10^{-7}$ 1/h bij een gemiddelde te verwachten aanvraagfrequentie van minder dan 25 keer per jaar
Diagnostic Coverage	>90%

Tab. 7: Uitvalcijfers

MTTF	984898h = 112,43 years
DC <sub>avg</sub>	>90% Diagnostic Coverage
MTTF <sub>d</sub>	2889526h = 329,85 years = <b>HIGH</b>
CCF	95 (fulfilled)
Reactietijd	200 ms

Tab. 8: Veiligheidstechnische kengetallen conform ISO 13849-1

## 18 EU-conformiteitsverklaring

### Conformiteitsverklaring

HAUBER-Elektronik GmbH  
Fabrikstraße 6  
D-72622 Nürtingen

verklaart onder onze eigen verantwoording, dat de onder vermelde producten, waarop deze verklaring betrekking heeft, voldoen aan de fundamentele veiligheids- en gezondheidseisen van de onderstaande richtlijnen en normen.

### Productseries

HE200, HE205

### ATEX bijlage

UL International Demko A/S verklaart als **aangemelde plaats nr. 0539** volgens de richtlijn van de Raad van de Europese Gemeenschap van 26 februari 2014 (2014/34/EU), dat de fabrikant een kwaliteitsborgingssysteem voor de productie onderhoudt, dat voldoet aan **bijlage IV** van deze richtlijn.

### Aangebrachte CE-markering

CE 0539

### Richtlijnen en normen

EU-richtlijn	Normen
2014/30/EU /	EN 61000-6-3:2007 + A1:2011 EN 61000-6-2:2005 + AC:2005-09 EN 55011:2016 + A1:2017 + A11:2020
<i>Aanvullend:</i>	<i>EN 61000-6-7:2015</i>
2014/34/EU /	EN IEC 60079-0:2018 + AC:2020-02 EN 60079-1:2014 + AC:2018-09 EN IEC 60079-7:2015 + A1:2018 EN 60079-31:2014
2011/65/EU /	EN IEC 63000:2018

### Markering en certificaten

HE200.02 / HE205.02

Codering	Certificaat
⚠ II 3G Ex ec IIC T4 Gc	ATEX: UL 21 ATEX 2570 X
⚠ II 3D Ex tc IIIC 135°C Dc	

HE200.01 / HE205.01

Codering	Certificaat
⚠ II 2G Ex db IIC T4 Gb	ATEX: UL 20 ATEX 2421 X rev. 0
⚠ II 2D Ex tb IIIC 135°C Db	

### Ondertekening

Nürtingen, d.d. **04.12.2025**

Plaats en datum



Tobias Bronkal, leidinggevende eigenaar